

1. 注意事项

- 器具不打算由存在肢体、感官或精神能力缺陷或缺少使用经验和知识的人(包括儿童)使用,除非有负责他们安全的人对他们进行与器具使用有关的监督或指导。
- 应照看好儿童,确保他们不玩耍本器具。



- 器具只能与随机配送的电源装置一同使用。
- 器具必须仅使用标记在器具上的安全特低电压供电。
- 器具的安装内容(详见安装插页)。
- 请保存说明书,以备将来参考。如果缺少说明,请扫描官方微信公众号二维码。
- 如果电源线损坏,为了避免危险,必须由制造商、其维修部或类似部门的专业人员更换。

- 首次使用前,请检查您使用的电压是否与产品铭牌要求的相符。
- 使用时不能倾斜大于10°或放倒使用,应置于较平坦地面使用。
- 人员离开现场时,请将电源断开。
- 产品出现异常噪声、异常气味、异常高温或故障时,请立即停止使用,关闭开关,断开电源。
- 清洁、维护和移动产品时,必须断开电源。
- 使用前请先检查电源线以及插头是否有破损、电源线请勿曲折、拉扯,以免接触不良。
- 请不要在开机状态下搬动电风扇。



- 严禁未组装好就插上电源插头开机使用。
- 运转时,绝对禁止手或异物插入网罩内,会造成伤害或破损,小孩需特别注意。
- 长时间不用时,请务必将电源插头拔出。
- 本产品不应在易燃易爆物品附近或类似环境中使用。
- 切勿在窗帘等易被吸进的地方安装使用。应避开周围有障碍物及不稳定场所。

- 使用过程中,请将家用电器的电源插头完全插入电源插座中,并保持电源插头与插座接触良好。
- 当需要使用延长线电源插座时,请使用符合国家标准要求的延长线电源插座。
- 从插座上拔出插头时,不应电源线施加拉力。
- 使用者不应自行改变低压断路器或剩余电流动作保护器的设定值。
- 整机表面有污渍时,可用软布沾皂液擦净。切勿用汽油、酒精等有机溶剂擦洗。
- 使用者不应变更内部接线、部件及保护装置。
- 手动注水时,需断开电源。
- 拆下防护外壳前应确保器具与电源断开。
- 器具在长时间停用时,应确保水箱排空干燥。
- 水箱持续工作15小时后需重新加水。

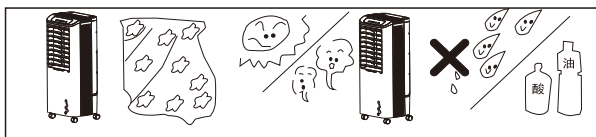

提示:请避免在油烟过多的环境下使用本产品,以免油烟吸附在冰帘上,影响降温效果。

控制面板的任何部分不可沾水,清洗时必须拔下插头,断电操作。

2. 技术参数

型号	LL08-16DR	额定风量	800m ³ /h
额定电压	220V~	蒸发量	2.0L/h
额定频率	50Hz	最大注水量	20L
额定功率	200W	防触电类别	II类

3. 产品结构简图

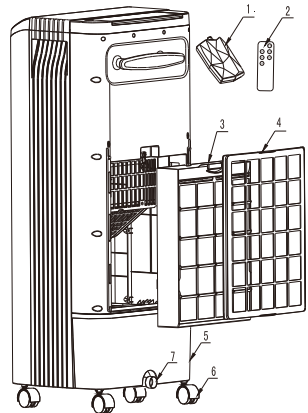

1. 冰晶盒
2. 遥控器
3. 湿帘组件
4. 防尘网板
5. 水箱
6. 脚轮
7. 放水塞

4. 电气原理图

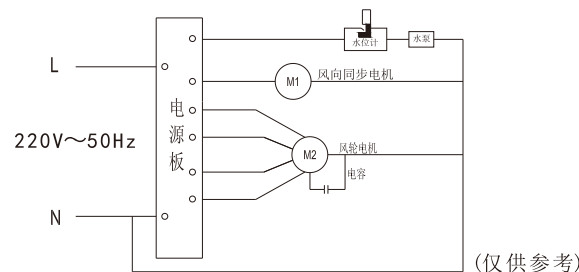

(仅供参考)

5. 安装说明

1. 脚轮安装(图1)

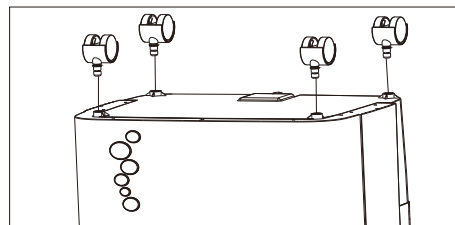

2、加水:将防尘网板和湿帘组件取下,然后再往水箱内加入清水(如图2);也可通过机体顶部加水盒加入清水。(如图3)

3、放冰晶盒:将冷冻后的冰晶盒放入水箱。(如图2)

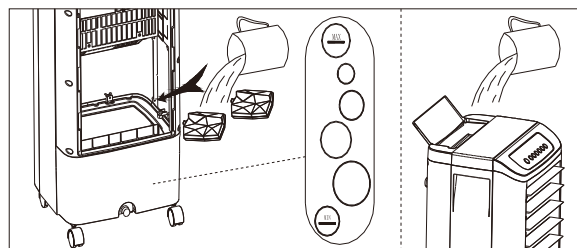

(图2)

(图3)

温馨提示:冷风开启时,水箱内的水位不可超过“MAX”(最高)指示刻度,若水位低于“MIN”(最低)指示刻度,请及时加水。

6. 使用说明

机身面板操作说明

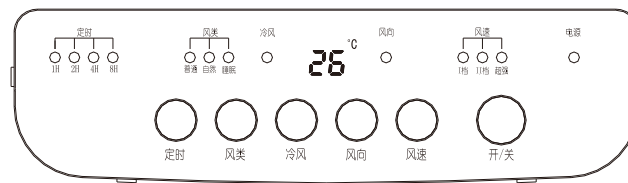

(操作面板)

- 1、开/关:可开启或关闭机器。(熄屏除外)
- 2、风速:可设定I档,II档,超强档三档风速。
- 3、风向:可设定左右送风方向。
- 4、冷风:可控制冷风功能的开启与关闭。
(提示:当冷风功能开启中或关闭冷风功能不到五分钟时,关闭整机,机器会在超强档风速中自动累计运行五分钟用来风干湿帘。)
- 5、风类:可设定普通、自然、睡眠三种风类。
- 6、定时:可设定1-15小时定时关机功能。
- 7、熄屏:整机正常运行3分钟内无任何操作,按键指示灯全部熄灭;再按一次任意键一次,按键指示灯恢复显示。

遥控器使用说明

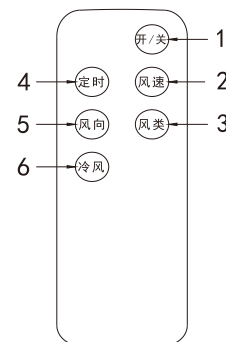

1. 开/关机
2. 设定风速
3. 设定风类
4. 设定定时关机
5. 设定风向角度
6. 开启或停止冷风

温馨提示:

- 1、安装电池时,注意电池极性,切勿装反。(请用7号电池)
- 2、遥控器在冷风扇正面5米内,偏离角度在30度范围内正常使用。
- 3、较长时间不用请将电池取出,以免电池漏液损坏遥控器。
- 4、新旧电池禁止混装使用。
- 5、禁止将碱性电池、碳锌电池及充电电池混装使用。

冰晶盒使用说明

1. 将冰晶盒放入冰箱冷冻,约30分钟后取出,然后将其放入水箱内。
2. 禁止食用。
3. 冰晶使用寿命5年以上,避免阳光直射。

用户使用说明

蒸发式冷风扇
(冷风扇)

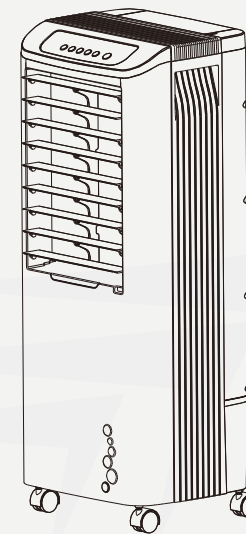

LL08-16DR

感谢您使用先锋电器，使用产品前请仔细阅读本使用说明，并请妥善保管！

本产品由中国人民财产保险股份有限公司慈溪支公司承担产品责任保险
专线报案电话：0574-95518



先锋官网



官方微信

宁波先锋电器制造有限公司

NINGBO SINGFUN ELECTRIC APPLIANCE CO., LTD

浙江省慈溪市附海镇工业开发区

电话：0574-63682888 传真：0574-63568813

客户服务及生产日期查询热线：4008892733

网址：www.singfun.com

本公司在全国各大城市设有维修服务网点，如有需要请登录我司官方网站（www.singfun.com）查询。公司400服务热线接收消费者咨询、投诉、保修等服务业务。

特别声明

宁波先锋电器制造有限公司全权负责该说明的修订及说明，并尽量确保说明中的内容正确无误。同时本公司将保留改进和修改产品及说明的权利，产品结构如有变动，恕不另行通知。本说明中部分图片为示意图，仅供参考，若图片与实物不符，以实物为准。

10. 随机附件清单

用户使用说明（1份） 脚轮（4个） 冰晶盒（2个）
遥控器（1个）

11. 执行标准

GB/T4706.1 GB/T4706.115 GB4343.1
GB17625.1

12. 保修说明

本产品自出售之日（以发票或购买凭证为准）起，整机保修一年，属下列情况之一，不实行三包，实行收费修理：

- 1) 消费者因使用、维修、保管不当造成损坏的；
- 2) 非本公司指定特约维修部拆卸造成损坏的；
- 3) 因不可抗力力造成损坏的。

7. 保养与储存

保养前先切断电源

- 1、机体有油污时，必须清除干净，以免造成变色、破损。
- 2、保养清洁后，按原包装顺序将各部件装入包装盒，放置于干燥的地方妥善保管。
- 3、本机只需做一般性外部清洁保养。
- 4、湿帘应定期清洁，否则会影响降温效果。为避免危险，清洗时应先断电。
- 5、使用中性清洁剂擦拭，再用干净柔软的布擦净。
- 6、切忌用水直接冲洗。
- 7、忌用稀释剂、甲苯、酸性洗剂、油等擦拭，以免变色或变质。

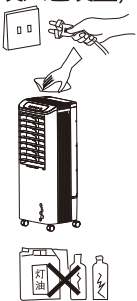

8. 常见故障及排除

故障	原因	处理方法
不能开机	1、电源线没插上或接触不良 2、机体损坏	1、插上电源开关保证接触良好 2、送至维修点维修
不能关机	机器损坏	送至维修点维修
机体异响	1、内有杂物 2、风轮松动 3、马达故障	1、取下过滤网取出杂物 2、送至维修点维修 3、送至维修点维修
不降温	1、水泵过滤海绵堵塞 2、水箱中无水 3、其他原因	1、清洗过滤海绵 2、给水箱中加入清水 3、送至维修点维修
不改变风向	导风同步马达故障	送至维修点维修

9. 产品中有害物质的名称及含量

部件名称	有害物质									
	铅 (Pb)	汞 (Hg)	镉 (Cd)	六价铬 (Cr(VI))	多溴联苯 (PBB)	多溴二苯醚 (PBDE)	邻苯二甲酸二(2-乙基己)酯 (DEHP)	邻苯二甲酸丁基酯 (BBP)	邻苯二甲酸二正丁酯 (DBP)	邻苯二甲酸二异丁酯 (DIBP)
外壳	○	○	○	○	×	×	○	○	○	○
水循环组件	○	○	○	○	○	×	○	○	○	○
风道组件	×	○	○	○	×	×	○	○	○	○
电器件	×	○	×	×	○	○	○	○	○	○
五金件	○	○	○	×	○	○	○	○	○	○
脚轮组件	○	○	○	×	○	○	○	○	○	○
冰晶盒组件	○	○	○	○	○	○	○	○	○	○

本表格依据SJ/T 11364的规定编制。

○：表示该有害物质在该部件所有均质材料中的含量均在GB/T26572规定的限量要求以下。
×：表示该有害物质至少在该部件的某一均质材料中的含量超出GB/T26572规定的限量要求。
注：本表公示的产品中有害物质含量不包含需定期更换的电池。

 在本说明书所述的正常使用条件下，本产品的环保使用期限为10年，在环保使用期限内可以放心使用，超过环保使用期限之后则应进入回收循环系统。