

5、升降调节：一手扶住机身，一手旋松立柱组件上的升降锁紧螺母，调节至所需要的高度，再旋紧立柱组件上的升降锁紧螺母。

保养与储藏

保养前先切断电源

- 1、机体有油污时，必须清除干净，以免造成变色、破损。
- 2、保养清洁后，按原包装顺序将各部件装入包装盒，放置于干燥的地方妥善保管。
- 3、本机只需做一般性外部清洁保养。
- 4、使用中清洁剂擦拭，再用干净柔软的布擦净。
- 5、切忌用水直接冲洗。
- 6、忌用稀释剂、甲苯、酸性洗剂、油等擦拭，以免变色或变质。



常见故障及排除

故障	原因	处理方法
不能开机	● 电源线没插上或接触不良 ● 未按风速键 ● 机体损坏	● 插上电源保证接触良好 ● 按下风速键及调节定时开关，使机器工作 ● 送至维修点维修
不能关机	● 机体损坏	● 送至维修点维修
电风扇启动时有异音	● 风叶后面的凹槽与电机限位销没有吻合 ● 网罩是否变形触及风叶	● 将风叶后面的凹槽与电机限位销安装到位 ● 送至维修点维修

产品中有害物质的名称及含量

部件名称	有害物质									
	铅 (Pb)	汞 (Hg)	镉 (Cd)	六价铬 (Cr(VI))	多溴联苯 (PBB)	多溴二苯醚 (PBDE)	邻苯二甲酸二(2-乙基己基)酯 (DEHP)	邻苯二甲酸二(正丁基)酯 (DBP)	邻苯二甲酸二(正辛基)酯 (DIBP)	邻苯二甲酸二(正癸基)酯 (DOP)
机头组件	○	○	○	○	○	○	○	○	○	○
机身组件	○	○	○	○	○	○	○	○	○	○
立柱组件	○	○	○	○	○	○	○	○	○	○
底座组件	○	○	○	○	○	○	○	○	○	○

本表格依据SJ/T11364的规定编制。
○：表示该有害物质在该部件所有均质材料中的含量均在GB/T26572规定的限量要求以下。
×：表示该有害物质至少在该部件的某一均质材料中的含量超出GB/T26572规定的限量要求。

10 在本说明书所述的正常使用条件下，本产品的环保使用期限为10年。在环保使用期限内可以放心使用，超过环保使用期限之后则应进入回收循环系统。

随机附件清单

用户使用说明 (1份)

执行标准

GB/T4706.1-2024 GB/T4706.27-2024 GB4343.1-2024
GB17625.1-2022 GB19606-2004

保修说明

本产品自出售之日 (以发票或购买凭证为准) 起，整机保修一年，属下列情况之一，不实行三包，实行收费修理：

- 1) 消费者因使用、维修、保管不当造成损坏的；
- 2) 非本公司指定特约维修部拆卸造成损坏的；
- 3) 因不可抗力造成损坏的。



先锋官网



官方微信

宁波先锋电器制造有限公司

NINGBO SINGFUN ELECTRIC APPLIANCE CO., LTD

浙江省慈溪市附海镇工业开发区

电话：0574-63682888

客户服务及生产日期查询热线：4008892733

网址：www.singfun.com

本公司在全国各大城市设有维修服务网点，如有需要请登录我司官方网站 (www.singfun.com) 查询。公司400服务热线接受消费者咨询、投诉、报修等服务业务。

特别声明

宁波先锋电器制造有限公司全权负责该说明的修订及说明，并尽量确保说明中的内容正确无误。同时本公司将保留改进和修改产品及说明的权利，产品结构如有变动，恕不另行通知。本说明中部分图片为示意图，仅供参考，若图片与实物不符，以实物为准。



用户使用说明

电风扇
机械落地扇

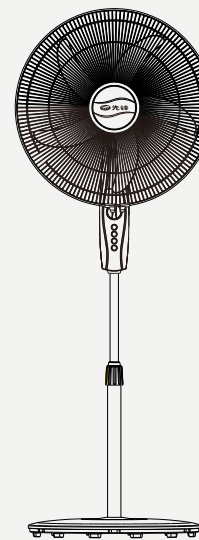

(仅供参考)

FS45-21A

感谢您选择先锋电器，使用产品前请仔细阅读本使用说明，并请妥善保管！

本产品由中国人民财产保险股份有限公司慈溪支公司承担产品责任保险
专线报案电话：0574-95518

注意事项

- 器具不打算由存在肢体、感官或精神能力缺陷或缺少使用经验和知识的人 (包括儿童) 使用，除非有负责他们安全的人对他们进行与器具使用有关的监督或指导。
- 应照看好儿童，确保他们不玩耍本器具。
- 拆下防护外壳前应确保风扇与电源断开。
- 器具的安装内容 (详见安装方法及使用说明)。
- 请保存说明书，以备将来参考。如果缺少说明，请扫描官方微信公众号二维码。
- 如果电源线损坏，为了避免危险，必须由制造商、其服务机构或类似的专业人员更换。
- 首次使用前，请检查您使用的电压是否与您铭牌要求的相符。
- 使用时不能倾斜大于10°或放倒使用，应置于较平坦地面使用。
- 人员离开现场时，请将电源断开。
- 产品出现异常响声、异常气味、异常高温或故障时，请立即停止使用，关闭开关，断开电源。
- 清洁、维护和移动产品时，必须断开电源。
- 使用前请先检查电源线以及插头是否有破损。电源线请勿曲折、拉扯，以免接触不良。
- 请不要在开机状态下搬动电风扇。
- 严禁未组装好就插上电源插头开机使用。
- 运转时，绝对禁止手或异物插入网罩内，会造成伤害或破损，小孩需特别注意。
- 长时间不用时，请务必将电源插头拔出。
- 本产品不应在易燃易爆物品附近或类似环境中使用。
- 切勿在窗帘等易被吸进的地方安装使用。应避开周围有障碍物及不稳定的场所。
- 使用过程中，请将家用电器的电源插头完全插入电源插座中，并保持电源插头与插座接触良好。
- 当需要使用延长线电源插座时，请使用符合国家标准要求的延长线电源插座。
- 从插座上拔出插头时，不应电源线施加拉力。
- 使用者不应自行改变低压断路器或剩余电流动作保护器的设定值。
- 整机表面有污渍时，可用软布沾皂液擦净。切勿用汽油、酒精等有机溶剂擦洗。
- 使用者不应变更内部接线、部件及保护装置。
- 不应从带插座的灯头上引接电源供给家用电器。

技术参数

型号	额定电压	额定频率	额定功率	噪声
FS45-21A	220V~	50Hz	70W	≤68dB(A)

产品结构简图

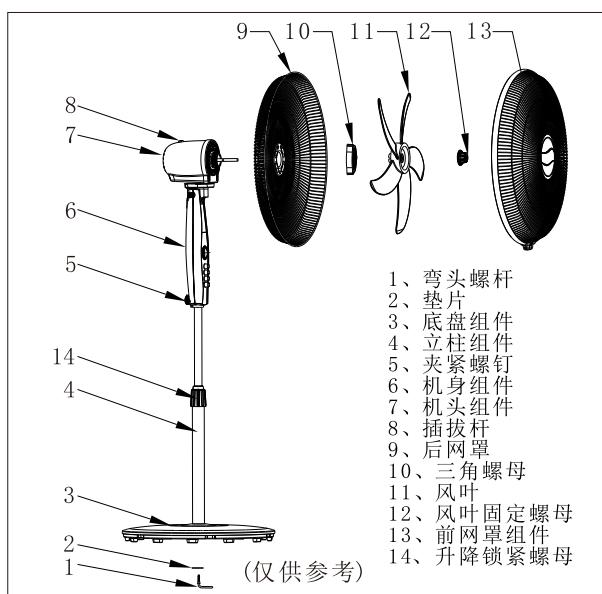

- 1、弯头螺杆
- 2、垫片
- 3、底座组件
- 4、立柱组件
- 5、夹紧螺栓
- 6、机头组件
- 7、插拔杆
- 8、后网罩
- 9、后网罩螺母
- 10、三角螺母
- 11、风叶
- 12、风叶固定螺母
- 13、前网罩组件
- 14、升降锁紧螺母

电气原理图

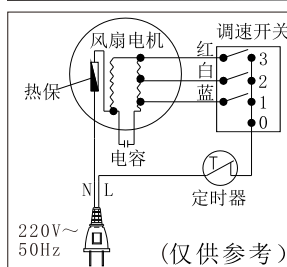

注：此电风扇已达到国家“电风扇能效等级”的要求。具体等级见产品上的“能效标识卡”。

安装方法及使用说明

一、安装方法

底座安装

- 1、先将弯头螺杆与垫片从立柱组件上旋下。再将立柱组件插入底座组件中。
- 2、用弯头螺杆将底座组件和立柱组件拧紧。(如图一所示)

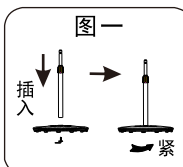

整体安装

- 1、先旋松立柱组件上的升降锁紧螺母，将升降管从立柱组件中拉至所需高度，再旋紧升降锁紧螺母。(如图二所示)

- 2、旋松机身下部夹紧螺钉，将机身插入立柱组件升降管，再旋紧夹紧螺钉。(如图三所示)

装后网罩

从机头上旋下三角螺母 (若有电机轴防护套则取下电机轴防护套)，然后将后网罩三个圆孔对准电机前壳三个柱子压入到位，再用三角螺母旋紧。(如图四所示)

装风叶

装风叶时，应使风叶后面的凹槽卡在电机的限位销钉上，然后旋紧风叶固定螺母。(如图五所示)

装前网罩

先旋松网罩圈上的螺杆，将前网与后网同时压入网罩圈，待前网与后网完全扣入网罩圈后 (先锋品牌对正)，再将螺杆锁紧。(如图六所示)

二、使用说明

- 1、风速设定：按下风速按键，选择您所需的风速。“柔风”表示低速，“劲风”表示中速，“飓风”表示高速，“关”表示关机。
- 2、定时设定：定时可在0-60分钟内任意设定。若要风扇长时间运转，只需将定时旋钮旋至“开”位置。(如图七所示)
- 3、摇头：需要电风扇左右摇头，按下扇头上的插拔杆，拔出扇头上的插拔杆。
- 4、俯仰送风角度调节：用一只手握住机身，另一只手握住扇头，向上或向下轻推，可将风扇送风角度调节至所需要的范围。

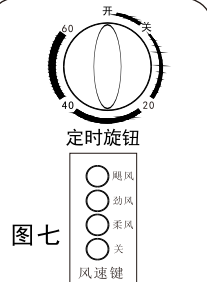
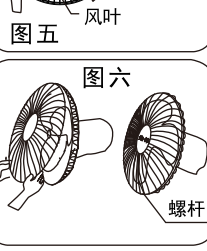
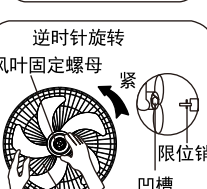
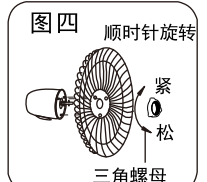
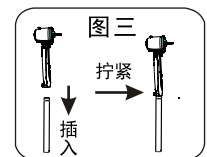
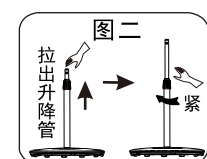

技术要求：

1. 印刷内容清晰完整。



说明书

FS45-21A-SMS

FS45-21A机械落地扇

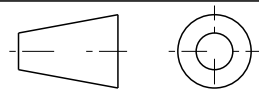

借 (通) 用
件 登 记

旧底图总号

底图总号

签 字

日 期

档案员 日期

会
签

标记	处数	更改文件号	签名	日期
设计/日期				
校对/日期				
审核/日期				

80g双胶纸
(90*185mm折叠式双面印刷)

阶段标记 重量 比例

B2

共 1 张

第 1 张

投影法