

- 摇头：按下机头上(档位旋钮旁边)的插拔杆开启摇头功能；拔起插拔杆则关闭摇头功能。
- 俯仰送风角度调节：用一只手握住机身，另一只手握住扇头，然后向上或向下轻推，可将风扇送风角度调节至所需要的范围。
注意：摇头过程中禁止俯仰机头。

保养与储藏

保养前先切断电源

- 机体有油污时，必须清除干净，以免造成变色、破损。
- 保养清洁后，按原包装顺序将各部件装入包装盒，放置于干燥的地方妥善保管。
- 本机只需做一般性外部清洁保养。
- 使用中用中性清洁剂擦拭，再用干净柔软的布擦净。
- 切忌用水直接冲洗。
- 忌用稀释剂、甲苯、酸性洗涤剂、油等擦拭，以免变色或变质。

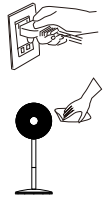

常见故障及排除

| 故障 | 原因 | 处理方法 |
|-----------|--------------------------------------|---|
| 不能开机 | ● 电源线没插上或接触不良 ● 未转动档位旋钮 ● 机体损坏 | ● 插上电源保证接触良好 ● 转动档位旋钮，使机器工作 ● 送至维修点维修 |
| 不能关机 | ● 机体损坏 | ● 送至维修点维修 |
| 电风扇启动时有异音 | ● 风叶后面的凹槽与电机限位销没有吻合 ● 网罩是否变形触及风叶 | ● 将风叶后面的凹槽与电机限位销安装到位 ● 送至维修点维修 |

产品中有害物质的名称及含量

| 部件名称 | 有害物质 | | | | | | | | | | |
|------|-------|-------|-------|-------------|-----------|-------------|----------------------|----------------|-----------------|-----------------|-----------------|
| | 铅(Pb) | 汞(Hg) | 镉(Cd) | 六价铬(Cr(VI)) | 多溴联苯(PBB) | 多溴二苯醚(PBDE) | 邻苯二甲酸二(2-乙基)己酯(DEHP) | 邻苯二甲酸二正丁酯(DBP) | 邻苯二甲酸二异丁酯(DIBP) | 邻苯二甲酸二正辛酯(DIOP) | 邻苯二甲酸二正壬酯(DIOP) |
| 机头组件 | ○ | ○ | ○ | ○ | ○ | ○ | ○ | ○ | ○ | ○ | ○ |
| 机身组件 | ○ | ○ | ○ | ○ | ○ | ○ | ○ | ○ | ○ | ○ | ○ |
| 底座组件 | ○ | ○ | ○ | ○ | ○ | ○ | ○ | ○ | ○ | ○ | ○ |

注：在本说明书所述的正常使用条件下，本产品的环保使用期限为10年，在环保使用期限内可以放心使用，超过环保使用期限之后则应进入回收循环系统。

随机附件清单

用户使用说明(1份)

执行标准

GB/T4706.1-2024 GB/T4706.27-2024 GB4343.1-2024
GB17625.1-2022 GB19606-2004

保修说明

本产品自出售之日(以发票或购买凭证为准)起，整机保修一年，属下列情况之一，不实行三包，实行收费修理：

- 消费者因使用、维修、保管不当造成损坏的；
- 非本公司指定特约维修部拆卸造成损坏的；
- 因不可抗力造成损坏的。



先锋官网



官方微信

宁波先锋电器制造有限公司

NINGBO SINGFUN ELECTRIC APPLIANCE CO., LTD

浙江省慈溪市附海镇工业开发区

电话：0574-63682888

客户服务及生产日期查询热线：4008892733

网址：www.singfun.com

本公司在全国各大城市设有维修服务网点，如有需要请登录我司官方网站(www.singfun.com)查询。公司400服务热线接受消费者咨询、投诉、报修等服务业务。

特别声明

宁波先锋电器制造有限公司全权负责该说明的修订及说明，并尽量确保说明中的内容正确无误。同时本公司将保留改进和修改产品及说明的权利，产品结构如有变动，恕不另行通知。本说明中部分图片为示意图，仅供参考，若图片与实物不符，以实物为准。



用户使用说明

电风扇
(机械落地扇)

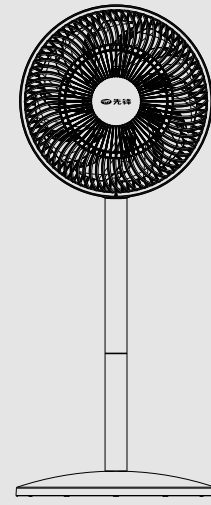

(仅供参考)

DLD-D17
DLD-D17Pro
FS30-23A

感谢您选择先锋电器，使用产品前请仔细阅读本使用说明，并请妥善保管！

本产品由中国人民财产保险股份有限公司慈溪支公司承担产品责任保险
专线报案电话：0574-95518

注意事项

- 器具不打算由存在肢体、感官或精神能力缺陷或缺少使用经验和知识的人(包括儿童)使用，除非有负责他们安全的人对他们进行与器具使用有关的监督或指导。
- 应照看好儿童，确保他们不玩要本器具。
- 拆下防护外壳前应确保风扇与电源断开。
- 器具的安装内容(详见安装方法及使用说明)。
- 请保存说明书，以备将来参考。如果缺少说明，请扫描官方微信公众账号二维码。
- 如果电源线损坏，为了避免危险，必须由制造商、其服务机构或类似的专业人员更换。
- 首次使用前，请检查您使用的电压是否与产品铭牌要求的相符。
- 使用时不能倾斜大于10°或放倒使用，应置于较平坦地面使用。
- 人员离开现场时，请将电源断开。
- 产品出现异常噪声、异常气味、异常高温或故障时，请立即停止使用，关闭开关，断开电源。
- 清洁、维护和移动产品时，必须断开电源。
- 使用前请先检查电源线以及插头是否有破损。电源线请勿曲折、拉扯，以免接触不良。
- 请不要在开机状态下搬动电风扇。
- 严禁未组装好就插上电源插头开机使用。
- 运转时，绝对禁止手或异物插入网罩内，会造成伤害或破损，小孩需特别注意。
- 长时间不用时，请务必将电源插头拔出。
- 本产品不应在易燃易爆物品附近或类似环境中使用。
- 切勿在窗帘等易被吸进的地方安装使用。应避开周围有障碍物及不稳固场所。
- 使用过程中，请将家用电器的电源插头完全插入电源插座中，并保持电源插头与插座接触良好。
- 当需要使用延长线电源插座时，请使用符合国家标准要求的延长线电源插座。
- 从插座上拔下插头时，不应电源线施加拉力。
- 使用者不应自行改变低压断路器或剩余电流动作保护器的设定值。
- 整机表面有污渍时，可用软布沾皂液擦净。切勿用汽油、酒精等有机溶剂擦洗。
- 使用者不应变更内部接线、部件及保护装置。
- 不应从带插座的灯头上引接电源供给家用电器。

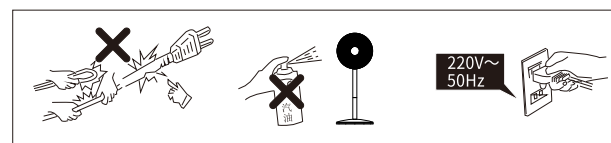
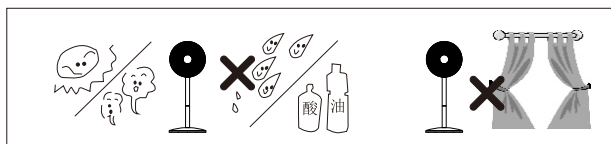

技术参数

| 型号 | 额定电压 | 额定频率 | 额定功率 | 噪声 |
|------------|-------|------|------|----------|
| DLD-D17 | 220V~ | 50Hz | 36W | ≤63dB(A) |
| DLD-D17Pro | 220V~ | 50Hz | 36W | ≤63dB(A) |
| FS30-23A | 220V~ | 50Hz | 36W | ≤63dB(A) |

产品结构简图

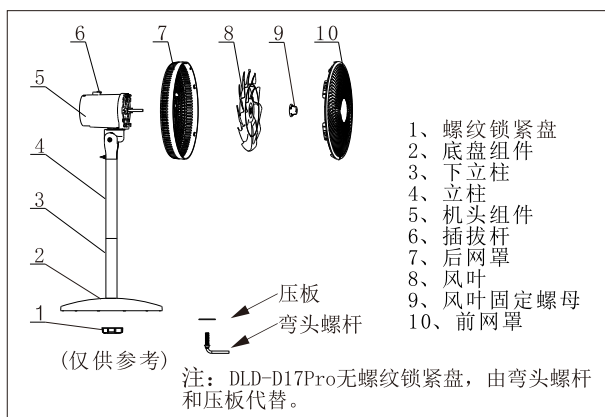

电气原理图

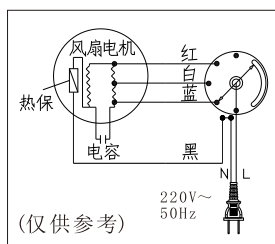

注：此电风扇已达到国家“电风扇能效等级”的要求。具体等级见产品上的“能效标识卡”。

安装方法及使用说明

- 安装方法
 - 安装底座
 - 将下立柱对准底座组件中心孔插入。再将螺纹锁紧盘与下立柱旋紧。(如图一)
 - 将立柱向下旋入下立柱，旋紧即可。(如图二)

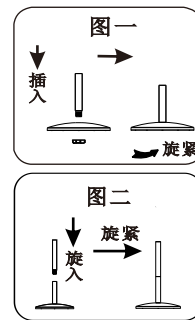

注：如图三所示，区分下立柱与立柱，切勿装反。DLD-D17、FS30-23A有一节立柱。DLD-D17Pro有两节立柱，无螺纹锁紧盘，由弯头螺杆和压板(从下立柱处取下)代替。

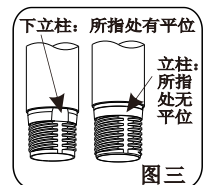

安装机头组件

将机头组件向下旋入立柱，旋紧即可。(如图四)

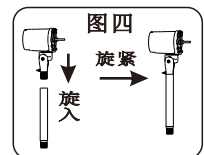

安装后网罩

从机头上取下风叶固定螺母，然后将后网罩中心的滑槽对准电机后壳中心的滑槽口，再将后网罩向上提，直至听到“咯”的一声，后网罩扣合完毕。(如图五、图六)

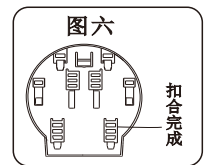
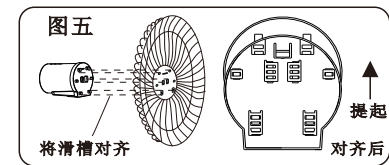

安装风叶

装风叶时，应将风叶后面的凹槽卡在电机的限位销钉上，然后旋紧风叶固定螺母。(如图七)



安装前网罩

将前网顶部卡扣扣入后网卡扣槽内(确保卡扣完全装到位)，再将前网逐次扣入后网，锁上附带螺丝。(如图八)

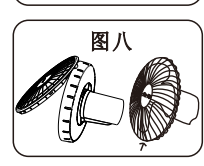

升降调节

通过组装立柱数量来调整机体升降。(如图九)

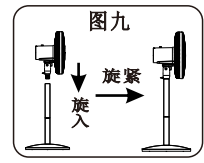

使用说明

- 风速设定：转动图十所示档位旋钮，选择您所需的风速。“1”表示低速，“2”表示中速，“3”表示高速，“0”表示关机。

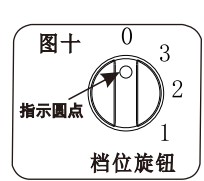

技术要求：

- 印刷内容清晰完整。



80g双胶纸
(90*185mm折叠式双面印刷)

说明书(2026状态)

DLD-D17-SMS-02

DLD-D17机械落地扇

共 1 张

第 1 张

投影法

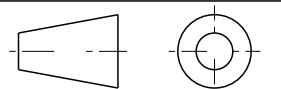

借(通)用
件 登记

旧底图总号

底图总号

签 字

日 期

档案员 日期

会
签

| 标记 | 处数 | 更改文件号 | 签名 | 日期 |
|-------|----|-------|----|----|
| 设计/日期 | | | | |
| 校对/日期 | | | | |
| 审核/日期 | | | | |

阶段标记

重量

比例

B2

共 1 张

第 1 张

投影法